

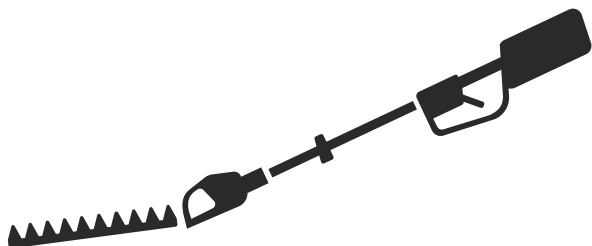

Husqvarna®



525iHF3



Зміст

Вступ.....	2	Усунення несправностей.....	17
Безпека.....	4	Транспортування, зберігання й утилізація.....	19
Збирання.....	12	Технічні дані.....	20
Експлуатація.....	12	Зареєстровані товарні знаки.....	21
ТЕХНІЧНЕ ОБСЛУГОВУВАННЯ.....	15	Декларація відповідності.....	22

Вступ

Опис виробу

Husqvarna 525iHF3 – акумуляторний тример для живої огорожі з електричним двигуном.

Ми постійно працюємо над підвищенням вашої безпеки й ефективності роботи. По додаткову інформацію звертайтеся до свого сервісного дилера.

Правильне використання

Цей виріб використовується для зрізання гілок і сучків. Забороняється використовувати продукт для інших завдань.

Огляд виробу

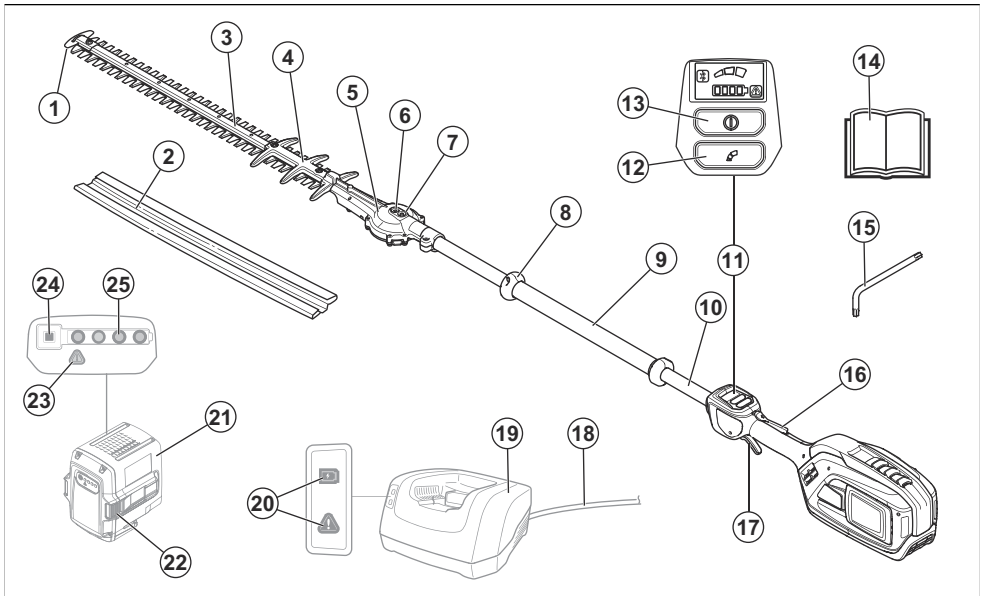

1. Захист кінчика леза
2. Чохол для транспортування
3. Різальний вузол
4. Кожух ножа
5. Редуктор
6. Гніздо для відпускання лез вручну
7. Ніпелі для змащування
8. Щиток для руки
9. Передня ручка
10. Вал
11. Інтерфейс користувача
12. Кнопка режиму швидкості
13. Кнопка Start/stop
14. Посібник користувача
15. Зіркоподібний ключ T27
16. Фіксатор механічного пускового пристрою
17. Механічний пусковий пристрій
18. Шнур живлення для зарядного пристрою
19. Зарядний пристрій

- 20. Світлодіодні індикатори живлення та попередження
- 21. Акумулятор
- 22. Кнопки для виймання акумуляторної батареї
- 23. Світлодіодний індикатор попереджень
- 24. Кнопка індикатора стану акумулятора
- 25. Світлодіодний індикатор рівня заряду

Символи на виробі



УВАГА! Цей виріб може бути небезпечним і здатний спричинити тяжкі травми або смерть оператора чи сторонніх осіб. Будьте обережні й використовуйте виріб належним чином.



Перед використанням виробу уважно прочитайте посібник користувача й переконайтеся в тому, що ви зрозуміли наведені в ньому вказівки.



На ділянках, де існує ризик падіння предметів, завжди надягайте захисний шолом. Користуйтеся відповідними захисними навушниками. Користуйтеся відповідними засобами захисту очей.



Використовуйте міцне взуття на неслизькій підшві.



Використовуйте відповідні захисні рукавиці.

V

Номинальна напруга, В



Постійний струм.

IPX4

Цей виріб захищено від бризок.



Якщо виріб підтримує бездротову технологію Bluetooth®, то на паспортній таблиці виробу буде вказано символ Bluetooth®.



Перш ніж проводити технічне обслуговування, від'єднайте акумулятор.



Перш ніж торкатися різального інструмента зачекайте повної зупинки виробу.



Перш ніж торкатися різального інструмента зачекайте повної зупинки виробу.



Етикетка щодо шумових викидів у навколишнє середовище відповідно вимог директив і нормативних актів ЄС (зокрема законодавства Нового Південного Уельсу) та Сполученого Королівства. Гарантований рівень звукової потужності виробу вказано в розділі *Технічні характеристики на сторінці 20* і на етикетці.



Виріб відповідає належним вимогам директив ЄС.



Цей виріб відповідає вимогам застосованих норм Сполученого Королівства.



Символи на виробі або його упаковці вказують на те, що його не слід утилізувати разом із побутовими відходами. Утилізацію цього інструмента слід здійснювати на спеціалізованому підприємстві.

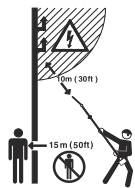

Цей виріб не оснащено засобами електричної ізоляції. Якщо виріб торкнеться високовольтної електролінії чи наблизиться до неї, це може призвести до тяжкої травми чи смерті оператора. Електричний струм може передаватися між різними об'єктами по кривій траєкторії. Що вища напруга, то на більшій відстані може вразити струм. Електричний струм може також передаватися через вологі гілки й інші предмети. Завжди тримайте виріб на відстані щонайменше 10 м (33 фути) від високовольтних ліній та (або) об'єктів, що торкаються ліній електропередачі. Якщо необхідно використовувати виріб поблизу ліній електропередачі, перед початком роботи переконайтеся, що їх знеструмлено. Під час роботи дистанція між вами та іншими особами чи тваринами має становити щонайменше 15 м (50 футів).

ууууwwxxxx

На табличці з паспортними даними вказано серійний номер, де **уууу** – це рік виготовлення, а **ww** – тиждень виготовлення.

Виробник

Husqvarna AB

Drottninggatan 2, SE-561 82 Huskvarna, Sweden, tel: +46-36-146500

Зверніть увагу: Інші позначення на виробі стосуються спеціальних вимог до сертифікації для певних країн чи регіонів.

Безпека

Визначення щодо безпеки

Попередження, застереження й примітки служать для наголошення на особливо важливих положеннях посібника.



ПОПЕРЕДЖЕННЯ: Вказує на те, що в разі порушення інструкцій, наведених у цьому посібнику, існує небезпека поранення або смерті оператора чи інших осіб, що знаходяться поруч.



УВАГА: Вказує на те, що в разі порушення інструкцій, наведених у цьому посібнику, існує небезпека пошкодження виробу, інших матеріалів або навколишніх об'єктів.

Зверніть увагу: Використовується для надання додаткової інформації щодо певної ситуації.

Загальні правила безпеки під час роботи з електроінструментами



ПОПЕРЕДЖЕННЯ: Ознайомтеся з усіма попередженнями, правилами техніки безпеки, інструкціями, рисунками й технічними характеристиками до цього виробу. Недотримання наведених далі інструкцій може призвести до ураження

електричним струмом, пожежі та/або тяжких травм.



ПОПЕРЕДЖЕННЯ: Обов'язково прочитайте цей посібник користувача пристрою та посібник користувача схвалених аксесуарів.

Зверніть увагу: Збережіть усі попереджувальні знаки та інструкції для їх використання в майбутньому. Терміном «електроінструмент» у попередженнях позначається ваш електроінструмент, який працює від електромережі (з кабелем), або акумуляторний (безпроводний) електроінструмент.

Безпека в робочій зоні

- **Забезпечуйте порядок та добре освітлення в робочій зоні.** Безлад і погане освітлення сприяють нещасним випадкам.
- **Не використовуйте електроінструмент у вибухонебезпечному середовищі, наприклад, у присутності вогненебезпечних рідин, газів або пилу.** Електроінструменти утворюють іскри, які можуть запалити пил або випари.
- **Не підпускайте до себе дітей та сторонніх осіб, коли працюєте з електроінструментом.** Ви можете відволіктися та втратити контроль.

Електробезпека

- **Вилки інструментів повинні підходити до розетки. У жодному разі не змінюйте вилку будь-яким чином. Під час роботи із заземленими електроінструментами не використовуйте будь-які перехідники.** Незмінені вилки та відповідні розетки зменшують ризик враження електричним струмом.
- **Уникайте тілесного контакту із заземленими поверхнями, такими як труби, радіатори, кухонні плити та холодильники.** Існує підвищений ризик враження електричними струмом, якщо ваше тіло заземлене.
- **Захищайте інструмент від дощу та вологи.** Потрапання води в інструмент збільшує загрозу ураження електричним струмом.
- **Використовуйте кабель лише за призначенням. Ніколи не використовуйте кабель для перенесення чи перетягування предметів і не тягніть за нього, щоб виїняти вилку з розетки. Тримайте кабель подалі від джерела тепла, мастила, гострих країв або рухомих деталей.** Пошкоджений чи заплутаний кабель збільшує ризик враження електричним струмом.
- **Під час експлуатації електроінструмента надворі використовуйте подовжувальний кабель, що підходить для застосування надворі.** Використання кабелю, який підходить для застосування надворі, зменшує ризик враження електричним струмом.
- **Якщо застосування електроінструменту у вологому середовищі є обов'язковим, використовуйте джерело живлення, обладнане пристроєм захисного відключення (ПЗВ).** Використання ПЗВ знижує ризик ураження електричним струмом.

Особиста безпека

- **Будьте пильними, слідкуйте за тим, що робите та дотримуйтеся правил здорового глузду під час експлуатації електроінструмента. Не використовуйте електроінструмент, коли ви стомлені або перебуваєте під впливом наркотиків, алкоголю або лікарських засобів.** Втрата уваги на мить під час експлуатації електроінструмента може призвести до серйозної травми.
- **Використовуйте засоби індивідуального захисту. Обов'язково необхідно користуватися засобами захисту для очей.** Захисне спорядження, наприклад респіратор, черевики з нековзною підошвою, каска або захисні навушники за використання у відповідних умовах зменшують ризик травмування.
- **Запобігайте випадковому запуску. Переконайтеся, що вимикач перебуває у вимкненому положенні, перш ніж підключати інструмент до джерела живлення й/або акумуляторного блоку, піднімати або переносити його.** Не переносьте електроінструменти,

тримаючи палець на вимикачі, і не пускайте напругу на електроінструменти, які увімкнено. Це може призвести до нещасних випадків.

- **Перед вмиканням інструмента приборіть будь-які регульовальні або гайкові ключі.** Якщо залишити на обертальній частині гайковий ключ або гайковий вороток, це може призвести до травм.
- **Не прикладайте дуже великих зусиль. Завжди стійте твердо на ногах, підтримуйте баланс.** Це дозволить краще контролювати електроінструмент у несподіваних ситуаціях.
- **Одягайтеся правильно. Не вдягайте просторий широкий одяг, не надягайте на себе ювелірні вироби. Тримайте волосся й одяг подалі від рухомих частин.** Просторий широкий одяг, ювелірні вироби або довге волосся можуть потрапити в рухомі деталі.
- **У разі наявності обладнання з видалення й збору пилу переконайтеся в тому, що воно під'єднано та використовується правильно.** Використання обладнання для збору пилу зменшує ризики, поєднані з пилом.
- **Досвід роботи, отриманий під час регулярного використання цього інструмента, не має бути підставою для самовпевненості під час експлуатації виробу й ігнорування правил техніки безпеки.** Необережні дії можуть миттєво призвести до тяжких травм.

Експлуатація та догляд за електроінструментом

- **Не прикладайте силу до електроінструмента. Вибирайте електроінструмент, що підходить для ваших потреб.** Електроінструмент краще, безпечніше та швидше виконає ту роботу, для якої він призначений.
- **Не використовуйте електроінструмент, якщо вимикач не працює.** Будь-який електроінструмент, яким неможливо керувати за допомогою вимикача, є небезпечним та підлягає ремонту.
- **Перед тим як виконувати будь-які налаштування, замінювати приладдя або залишати інструмент на зберігання, витягніть штекер із розетки живлення й / або знімний акумуляторний блок з електроінструмента.** Такі запобіжні заходи зменшують ризик ненавмисного запуску електроінструмента.
- **Вимкнені електроінструменти зберігайте в недоступному для дітей місці й не дозволяйте користуватися ними особам, які не ознайомилися з роботою електроінструмента або з цією інструкцією.** Електричні інструменти становлять небезпеку в руках невідготовлених користувачів.
- **Виконуйте технічне обслуговування електроінструментів і приладдя. Перевіряйте електроінструмент на предмет зміщення чи вигину рухомих деталей, поломок деталей та будь-якого іншого стану, що може негативно позначитися на його роботі.** У разі пошкодження

відремонтуйте електроінструмент, перш ніж користуватися ним. Багато нещасних випадків виникають унаслідок недостатнього технічного обслуговування електричних інструментів.

- **Підтримуйте різальні елементи нагостреними й чистими.** Різальні елементи, що добре обслуговуються та мають гострі різальні кромки, будуть легше керуватися та з меншою імовірністю будуть заклинати.
- **Використовуйте електроінструмент, приладдя та різці у відповідності з цією інструкцією, враховуючи умови та характер роботи, яку потрібно виконати.** Використання електроінструмента для виконання непередбачених операцій може призвести до небезпечної ситуації.
- **Рукоятки та поверхні для тримання мають бути сухими, чистими й знежиреними.** Неможливо надійно тримати інструмент за слизькі рукоятки чи інші поверхні або керувати ним у непередбачених ситуаціях.

Використання інструментів з акумуляторною батареєю та догляд за ними

- **Заряджати акумулятор треба виключно за допомогою заряджального пристрою, зазначеного виробником.** Використання заряджального пристрою, призначеного для роботи з акумуляторами одного типу, з акумуляторами іншого типу може призвести до пожежі.
- **Використовуйте електроінструмент лише з призначеними для нього батареями.** Використання акумуляторних батарей інших типів може призвести до травмування чи пожежі.
- **Якщо акумуляторний блок не використовується, слід тримати його подалі від металевих предметів, таких як скріпки, монети, ключі, цвяхи, гвинти й інші дрібні металеві предмети, які можуть з'єднати один контакт батареї з іншим.** Замикання контактів акумулятора може призвести до опіків або пожежі.
- **У разі неправильного застосування з акумулятора може випліскуватися рідина; уникайте контакту з нею.** При випадковому контакті промийте місце контакту водою. В разі потраплення рідини в очі на додаток до їхнього інтенсивного промивання зверніться по медичну допомогу. Рідина з акумуляторної батареї може викликати подразнення та опіки.
- **Не використовуйте пошкоджені чи зміннені акумуляторний блок або інструмент.** Із пошкодженими чи видозміненими батареями може статися непередбачуване: вони можуть зайнятися, вибухнути або створити інший ризик травмування оператора.
- **Захищайте акумуляторний блок та інструмент від вогню й надмірних температур.** Під впливом вогню

або температури понад 130 °C (265 °F) вони можуть вибухнути.

- **Дотримуйтеся всіх інструкцій із заряджання й не заряджайте акумуляторний блок чи інструмент поза межами діапазону температур, зазначеного в інструкціях.** Неналежне заряджання, зокрема за температури поза межами зазначеного діапазону, може пошкодити акумулятор і підвищує ризик займання.

Обслуговування

- **Сервісне обслуговування електроінструмента повинен виконувати кваліфікований майстер із використанням лише ідентичних запасних частин.** Це гарантуватиме підтримання безпечної роботи електроінструмента.
- **За жодних умов не виконуйте технічне обслуговування пошкоджених акумуляторних блоків.** Технічне обслуговування акумуляторних блоків мають виконувати лише спеціалісти виробника або вповноваженого постачальника послуг.

Правила безпеки під час поводження з тримером для живої огорожі

- **Тримайте лезо подалі від себе. Не прибирайте зрізаний матеріал та не тримайте матеріал для зрізання, коли леза рухаються.** Після переведення вимикача у вимкнене положення леза продовжують рухатися. Втрата уваги під час експлуатації тримера для живоплоту може призвести до серйозної травми.
- **Переносьте тример для живоплоту за ручку та із зупиненим лезом і стовбте за тим, щоб не вайкнувся вимикач живлення.** Правильне перенесення тримера для живоплоту знижує ризик ненавмисного запуску пристрою та травмування лезами.
- **Під час транспортування або зберігання тримера для живоплоту завжди надягайте кожух на лезо.** Належне поводження з тримером для живоплоту знизить ризик травмування лезами.
- **Під час видалення застряглих обрізків або обслуговування пристрою всі вимикачі електроживлення повинні бути у вимкненому положенні, а акумуляторний блок має бути знято або від'єднано.** Несподіваний запуск тримера для живоплоту під час видалення застряглих обрізків чи обслуговування може призвести до тяжких травм.
- **Під час видалення застряглих обрізків або обслуговування пристрою всі вимикачі електроживлення повинні бути у вимкненому положенні, а пристрій блокування в заблокованому положенні.** Несподіваний запуск тримера для живоплоту під час видалення застряглих обрізків чи обслуговування може призвести до тяжких травм.
- **Тримайте тример для живоплоту тільки за призначені для цього ізольовані поверхні,**

оскільки лезо може торкатися прихованої проводки. Леза, які торкаються кабелів під напругою, можуть проводити напругу до відкритих металевих деталей тримера, що може призвести до ураження оператора струмом.

- **Тримайте всі силові кабелі подалі від зони різання.** Під час роботи можна не помітити силові кабелі в кущах і випадково перерізати їх лезом.
- **Не використовуйте тример для живоплоту за складних погодних умов, особливо під час грози.** Недотримання цієї вимоги підвищує ризик ураження блискавкою.

Правила безпеки під час поводження з подовжувальним тримером для живої огорожі

- **Щоб зменшити ризик ураження електричним струмом, не використовуйте подовжуваний тример для живої огорожі поблизу ліній електропередачі.** Контакт із лініями електропередачі або використання інструмента поряд із ними може призвести до серйозної травми або смерті від ураження електричним струмом.
- **Під час використання подовжуваного тримера для живої огорожі завжди тримайте його обома руками.** В іншому разі можна втратити контроль над інструментом.
- **Якщо ви підстригаєте живу огорожу вище рівня голови, завжди використовуйте засоби захисту голови.** Падіння обрізків може призвести до тяжкої травми.

Загальні правила техніки безпеки



ПОПЕРЕДЖЕННЯ: Перш ніж розпочати використання виробу, уважно прочитайте наведені нижче попередження.

- Виймайте акумулятор, щоб уникнути випадкового вмикання виробу.
- У разі неправильного або недбалого використання цей виріб може становити небезпеку. Він може спричинити серйозні травми або загибель оператора чи сторонніх осіб.
- Не використовуйте виріб у разі зміни його початкових технічних характеристик. Не замінюйте деталі виробу без дозволу виробника. Використовуйте лише сертифіковані виробником деталі. Неправильне технічне обслуговування може призвести до травм або смерті.
- Перевірте виріб перед використанням. Див. *Заложіть обладнання на виробі на сторінці 9 і ТЕХНІЧНЕ ОБСЛУГОВУВАННЯ на сторінці 15.* Не використовуйте виріб, який пошкоджений або не працює належним чином. Вживайте заходи техніки безпеки та дотримуйтеся вказівок із технічного обслуговування, наведених у цьому посібнику.

- Необхідно наглядати за дітьми, щоб вони не гралися з цим виробом. Ніколи не дозволяйте дітям або невідготовленим людям використовувати виріб і / або акумулятор чи здійснювати його технічне обслуговування. Вік користувача може регламентуватися місцевими законами.
- Зберігайте виріб у закритому приміщенні, куди не матимуть доступу діти й особи без належної підготовки.
- Зберігайте акумулятор у недосяжному для дітей місці.
- За жодних обставин не змінюйте конструкцію виробу без дозволу виробника. Використовуйте лише оригінальні приладдя. Застосування незатверджених модифікацій чи приладдя може призвести до тяжкої чи смертельної травми користувача чи інших осіб.
- Рівень вібрації при експлуатації електроінструмента може відрізнятись від заявленого загального значення залежно від способу використання інструмента. Оператори повинні визначити належні заходи безпеки, виходячи з оцінки небезпек у реальних умовах експлуатації (з урахуванням всіх етапів робочого циклу - зокрема, коли інструмент вимкнений або працює без навантаження (на додаток до часу роботи після запуску курком)).

Зверніть увагу: Дотримуйтеся вимог державних чи місцевих норм, що стосуються поводження з пристроєм.

Правила техніки безпеки під час використання



ПОПЕРЕДЖЕННЯ: Перш ніж розпочати використання виробу, уважно прочитайте наведені нижче попередження.

- Якщо виникне незнайома ситуація, слід спитати поради у фахівця. Зв'яжіться з продавцем або центром обслуговування. Намагайтеся не робити того, що, на вашу думку, ви зробити не в змозі.
- У жодному разі не користуйтеся виробом, якщо ви втомлені, перебуваєте під впливом алкоголю, наркотиків, лікарських засобів або будь-яких інших речовин, що можуть вплинути на зір, зосередженість, свідомість чи координацію рухів.
- Робота в несприятливих погодних умовах втомлює, а також створює додаткову небезпеку. Не рекомендується використовувати виріб у дуже погану погоду, наприклад у густий туман, під час зливи, сильного вітру чи холоду, коли існує ризик блискавки тощо, адже це створює додаткову небезпеку.
- Несправна різальна насадка може збільшувати ймовірність виникнення нещасних випадків.

- Не дозволяйте дітям використовувати виріб чи перебувати біля нього. Оскільки виріб запустити не важко, діти можуть це зробити, якщо залишити їх без нагляду. Це може означати ризик серйозної травми. Слід від'єднувати акумулятор, якщо виріб знаходиться без нагляду.
- Подбайте, щоб під час роботи в радіусі 15 м навколо не було людей і тварин. Коли декілька користувачів працюють в одному місці, мінімальна безпечна відстань між ними становить 15 м. Інакше існує ризик серйозного травмування. Якщо хтось підійде, негайно вимкніть виріб. Ніколи не повертайте виріб, не перевіривши, чи не стоїть хтось за спиною.
- Переконайтеся, що люди, тварини чи будь-що інше не перешкоджатиме вам під час користування виробом та не постраждають від ріжучої насадки або предметів, які можуть відскочити від неї. Не користуйтеся виробом, якщо в разі нещасного випадку немає можливості покликати на допомогу.
- Завжди перевіряйте робочу зону. Приберіть всі випадкові предмети, такі як каміння, розбите скло, цвяхи, сталеві дроти, мотузки тощо, які можуть відскочити чи намотатися на ріжучу насадку.
- Переконайтеся, що ви можете безпечно стояти й рухатися. Перевірте, чи немає навколо можливих перешкод (коріння, каміння, гілок, ровів тощо) у випадку, якщо треба буде різко переміститися. Будьте дуже уважні, працюючи на схилах.
- Завжди зберігайте рівновагу й стійке положення. Не тягніться.
- Перш ніж перейти в інше місце, вимикайте виріб. Коли виріб не використовується, необхідно завжди встановлювати чохол для транспортування.
- Не кладіть виріб на землю, якщо ви не вимкнули його. Не залишайте виріб без нагляду, якщо він увімкнений.
- Перш ніж передавати виріб іншій особі, вийміть акумулятор.
- Переконайтеся, що одяг або частини тіла не торкаються різальної насадки, коли виріб вмикається.
- Якщо під час експлуатації виробу щось застрягне в різальній насадці, зупиніть його й вимкніть живлення. Переконайтеся, що різальна насадка повністю зупинилася. Виймайте акумулятор перед очищенням, оглядом чи ремонтом виробу й / або різального обладнання.
- Тримайте руки й ноги на безпечній відстані від різальної насадки, доки вона повністю не зупиниться після вимкнення виробу.
- Бережіться пнів і гілок, які можуть бути відкинуті під час різання. Не різте занадто близько до землі, якщо існує ризик відскакування каміння й інших предметів.
- Остерігайтеся предметів, що відскакують. Завжди користуйтеся засобами захисту очей затвердженого зразка. Ніколи не нахилийтеся через захисний кожух різальної насадки. Каміння, сміття тощо може відскочити й потрапити в очі, спричинивши сліпоту чи тяжку травму.
- Працюючи в захисних навушниках, прислухайтеся до попереджувальних сигналів й окликів. Коли виріб зупиниться, негайно змініть захисні навушники.
- Ніколи не працюйте на драбині, табуреті та іншому піднятному положенні, яке не є достатньо надійним.
- Під час роботи цього виробу утворюється електромагнітне поле. Це поле може за деяких умов взаємодіяти з активними чи пасивними медичними імплантатами. Щоб зменшити ризик серйозних або смертельних травм, рекомендуємо особам із медичними імплантатами проконсультуватися зі своїм лікарем і виробником медичного імплантату перед початком експлуатації цього приладу.
- Завжди тримайте виріб обома руками. Тримайте виріб праворуч.
- Перш ніж прибирати матеріали, що намоталися на вал ножа, або застрягли між захисним кожухом і різальною насадкою, завжди зупиняйте виріб, виймайте акумулятор і переконайтеся, що різальна насадка припинила обертатися.
- Під час експлуатації електромагнітне поле може перешкоджати роботі активних чи пасивних медичних імплантатів. Перед використанням цього виробу люди з медичними імплантатами мають звернутися до свого лікаря й виробника імплантатів.
- Розподілення ваги виробу за допомогою пасової підвіски полегшує роботу.
- Тривала робота за сильного шуму може призвести до погіршення слуху. Husqvarna рекомендує операторам використовувати затверджені захисні навушники.
- Ніколи не користуйтеся виробом, у конструкцію якого було внесено будь-які зміни.
- Забороняється користуватися несправним виробом. Дотримуйтесь вимог із техніки безпеки та вказівок із технічного обслуговування, наведених у цьому посібнику. Деякі операції технічного обслуговування мають виконувати лише кваліфіковані фахівці. Див. інструкції в розділі «Технічне обслуговування».
- Перед початком експлуатації проведіть загальний огляд виробу. Див. графік технічного обслуговування.
- Особам, які не прочитали посібник користувача та не усвідомили його зміст, заборонено користуватися виробом.
- Перевірте робочу зону на наявність тварин, електричних кабелів чи інших предметів, наприклад, металевих, які можуть пошкодити різальний вузол.
- Несправні леза збільшують небезпеку виникнення нещасних випадків.

Засоби індивідуального захисту



ПОПЕРЕДЖЕННЯ: Перш ніж розпочати використання виробу, уважно прочитайте наведені нижче попередження.

- Під час роботи з виробом завжди використовуйте сертифіковані засоби індивідуального захисту. Засоби індивідуального захисту не можуть повністю усунути небезпеку травмування, але в разі нещасного випадку знизять ступінь тяжкості травми. Дозвольте дилеру допомогти вам із вибором підходящого обладнання.
- Надягайте захисний шолом у місцях, де є небезпека падіння предметів.
- Тривала робота в умовах сильного шуму може призвести до порушень слуху. Загалом акумуляторні вироби відносно тихі, однак поєднання рівня шуму та тривалого використання може призвести до погіршення слуху. У разі тривалого використання виробу компанія Husqvarna рекомендує операторам використовувати захисні навушники. Оператори, які використовують виріб довго та постійно, повинні регулярно перевіряти свій слух.



ПОПЕРЕДЖЕННЯ: Захисні навушники обмежують здатність чути звуки й попереджувальні сигнали.

- Користуйтеся відповідними засобами захисту очей. У разі використання захисної маски необхідно додатково вдягати схвалені захисні окуляри. Схвалені захисні окуляри повинні відповідати стандарту ANSI Z87.1 у США чи EN 166 у країнах ЄС.
- Для захисту обличчя використовуйте маску. Для захисту очей маски недостатньо.



- За потреби використовуйте рукавиці, наприклад якщо необхідно приєднати, оглянути або почистити різальне обладнання.
- Використовуйте міцні черевики або чоботи з нековзкою підошвою.
- Використовуйте одяг, виготовлений із міцної тканини. Завжди використовуйте довгі штани з міцної тканини й сорочку з довгими рукавами. Уникайте надто просторого одягу, який може зачепитися за сучки або гілки. Не надягайте на час роботи прикраси, короткі штани, сандалії, а також не ходіть босоніж. Заколуйте волосся вище рівня плечей.



- Тримайте під рукою аптечку.



Запобіжне обладнання на виробі



ПОПЕРЕДЖЕННЯ: Перш ніж розпочати використання виробу, уважно прочитайте наведені нижче попередження.

- Не використовуйте виріб із запобіжними пристроями, які пошкоджені або не працюють належним чином.
- Регулярно перевіряйте захисні пристрої. Якщо запобіжні пристрої пошкоджені або не працюють належним чином, зверніться до центру обслуговування Husqvarna.
- Не вносьте зміни до захисних пристроїв.

Перевірка інтерфейсу користувача

1. Натисніть і утримуйте кнопку ввімкнення / вимкнення (A).

- a) Коли екран (B) увімкнено, це означає, що виріб також увімкнено.

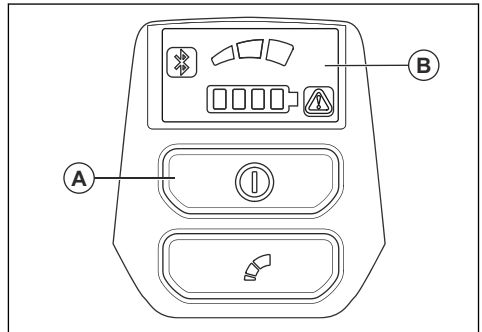

- b) Коли екран вимкнено, це означає, що виріб також вимкнено.

2. Якщо попереджувальний індикатор на екрані горить або блимає, див. *Інтерфейс користувача на сторінці 17.*

Перевірка фіксатора механічного пускового пристрою

Фіксатор механічного пускового пристрою призначений для запобігання випадковому вмиканню. Коли ви пересуваєте фіксатор механічного пускового пристрою вперед (А), а потім притискаєте його до рукоятки (В), механічний пусковий пристрій (С) звільняється. Коли ви випускаєте з рук рукоятку, то і фіксатор, і механічний пусковий пристрій повертаються до вихідного положення. Повернення здійснюється за допомогою трьох незалежних пружин.

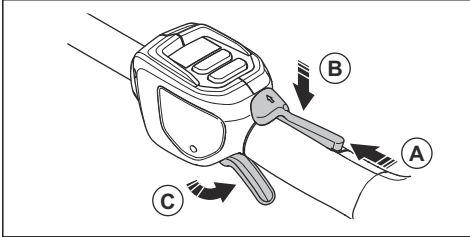

1. Переконайтеся, що механічний пусковий пристрій заблокований, коли фіксатор перебуває у вихідному положенні.

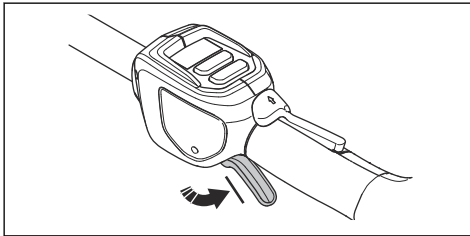

2. Пересуньте фіксатор механічного пускового пристрою вперед (А) і вниз. Утримуйте фіксатор механічного пускового пристрою біля рукоятки (В) і переконайтеся, що він повертається в початкове положення, коли ви його відпускаєте.

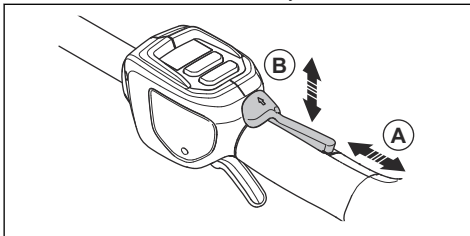

3. Переконайтеся в тому, що механічний пусковий пристрій і фіксатор рухаються вільно, а зворотні пружини працюють правильно.

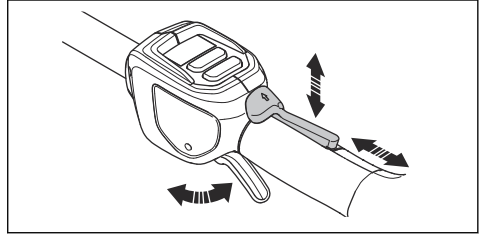

4. Запустіть виріб – див. розділ *Запуск виробу на сторінці 14*.
5. Повністю натисніть на механічний пусковий пристрій, щоб досягти максимальної частоти обертання.
6. Відпустіть механічний пусковий пристрій і переконайтеся, що різальна насадка зупинилася й не рухається.

Перевірка захисту руки

Захист руки запобігає випадковому контакту з лезами.

1. Зупиніть виріб.
2. Вийміть акумулятор.
3. Переконайтеся в тому, що захист руки встановлено правильно.
4. Огляньте захист руки на наявність пошкоджень.

Перевірка кінцевої зубчастої передачі й коробки передач



ПОПЕРЕДЖЕННЯ: Щоб уникнути опіків, зачекайте, доки виріб охолоне, перш ніж торкатися зубчастої передачі чи коробки передач.

- Проведіть візуальну перевірку на наявність пошкоджень і деформації.

Перевірка лез і кожуха ножа

1. Зупиніть виріб.
2. Вийміть акумулятор.
3. Надягніть захисні рукавиці.

4. Переконайтеся, що на лезах (А) і кожусі лез (В) відсутні пошкодження й викривлення. Замініть леза й кожухи ножа, якщо вони пошкоджені або зігнуті.

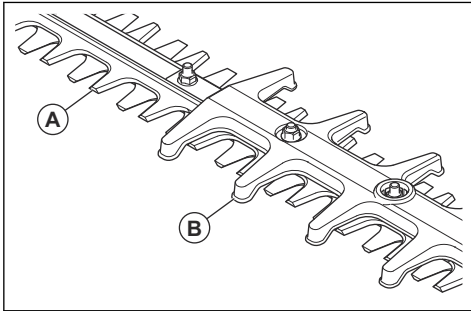

Заходи безпеки під час роботи з акумуляторами



ПОПЕРЕДЖЕННЯ: Перш ніж розпочати використання виробу, уважно прочитайте наведені нижче попередження.

- Використовуйте лише акумулятори BLi200 або 40-B220X. Дивіться розділ *Схвалені акумулятори на сторінці 21*. Акумулятор програмно закодований.
- Використовуйте акумулятор BLi200 або 40-B220X лише для живлення відповідних виробів Husqvarna. Щоб уникнути травмування, заборонено використовувати акумулятор як джерело живлення для інших приладів.
- Небезпека враження електричним струмом. Заборонено під'єднувати клеми акумулятора до ключів, монет, гвинтів або інших металевих предметів. Це може призвести до короткого замикання в акумуляторі.
- Не використовуйте одноразові акумулятори.
- Заборонено вставляти предмети у вентиляційні отвори акумулятора.
- Тримайте акумулятор подалі від прямих сонячних променів, джерел тепла й відкритого вогню. Акумулятор може призвести до опіків та/або хімічних опіків.
- Бережіть акумулятор від дощу та вологи.
- Захищайте акумулятор від впливу мікрохвиль чи високого тиску.
- Заборонено розбирати чи ламати акумулятор.
- У разі витікання рідини з акумулятора стежте, щоб вона не потрапила на тіло чи в очі. Якщо рідина потрапила на шкіру, промийте уражену ділянку великою кількістю води з милом та зверніться по медичну допомогу. Якщо рідина потрапила в очі, не слід їх терти; натомість промивайте їх водою протягом щонайменше 15 хвилин та зверніться по медичну допомогу.

- Акумулятор можна використовувати за температури від -10°C до 40°C .
- Заборонено мити батарею чи заряджальний пристрій водою. Дивіться розділ *Чищення виробу, акумулятора й зарядного пристрою на сторінці 16*.
- Не використовуйте несправний чи пошкоджений акумулятор.
- Зберігайте акумулятори подалі від металевих предметів на кшталт цвяхів, гвинтів чи ювелірних виробів.
- Тримайте акумулятор подалі від дітей.

Заходи безпеки при роботі із зарядним пристроєм



ПОПЕРЕДЖЕННЯ: Перш ніж розпочати використання виробу, уважно прочитайте наведені нижче попередження.

- Через недотримання правил техніки безпеки може виникнути ризик ураження електричним струмом або короткого замикання.
- Заборонено використовувати будь-які інші зарядні пристрої, окрім того, що йде в комплекті до виробу. Для заряджання змінних акумуляторів BLi200 використовуйте лише зарядні пристрої Husqvarna.
- Заборонено розбирати зарядний пристрій.
- Не використовуйте зарядний пристрій із ознаками пошкодження.
- Заборонено підіймати зарядний пристрій, тримаючи його за шнур живлення. Щоб від'єднати зарядний пристрій від настінної розетки, витягніть штепсельну вилку. У жодному разі не тягніть за шнур живлення.
- Пильнуйте, щоб усі кабелі та подовжувальні шнури були якомога далі від води, мастил і гострих кутів. Переконайтеся в тому, що кабелі не здавлено сторонніми предметами, наприклад дверима, огорожею або аналогічними предметами.
- Заборонено використовувати зарядний пристрій поблизу легкозаймистих або корозійних матеріалів. Переконайтеся в тому, що зарядний пристрій нічим не накритий. При появі диму чи вогню витягніть штепсель зарядного пристрою з розетки.
- Заряджати акумулятор слід тільки в добре провітрюваних приміщеннях та подалі від сонячного світла. Не заряджайте акумулятор на дворі. Не заряджайте акумулятор у вологому середовищі.
- Використовуйте зарядний пристрій лише в приміщеннях із температурою від 5°C (41°F) до 40°C (104°F). Використовуйте зарядний пристрій лише в сухому приміщенні з доброю вентиляцією, в якому немає пилу.

- Забороняється вставляти предмети у вентиляційні отвори зарядного пристрою.
- Заборонено з'єднувати контакти зарядного пристрою металевими предметами, оскільки це може призвести до короткого замикання.
- Використовуйте справні розетки відповідного типу. Переконайтеся в тому, що шнур зарядного пристрою не пошкоджено. Якщо використовуються подовжувачі, переконайтеся в тому, що вони не пошкоджені.

Правила техніки безпеки під час обслуговування



ПОПЕРЕДЖЕННЯ: Перш ніж розпочати технічне обслуговування виробу, уважно прочитайте наведені нижче попередження.

- Перед технічним обслуговуванням, іншими перевірками чи монтажем виробу необхідно виймати акумулятор.
- Оператор має виконувати лише ті види технічного обслуговування, що описані в цьому посібнику користувача. У разі необхідності виконання

- складніших робіт із технічного обслуговування слід звернутися до сервісного дилера.
- Заборонено мити батарею чи зарядний пристрій водою. Використання сильнодіючих миючих засобів може призвести до пошкодження пластику.
- Відсутність технічного обслуговування зменшує термін служби виробу й підвищує вірогідність виникнення нещасних випадків.
- Для виконання робіт з обслуговування й ремонту, особливо в разі роботи із захисними пристроями виробу, необхідна спеціальна підготовка. Якщо після технічного обслуговування виріб не пройде частину перевірок, наведених у цьому посібнику користувача, зверніться до свого сервісного дилера. Ми гарантуємо можливість професійного ремонту й обслуговування вашого виробу.
- Зубці леза мають бути правильно нагострені. Дотримуйтеся наших рекомендацій. Прочитайте інструкції на упаковці леза.
- Використовуйте лише оригінальні запасні частини.
- Під час роботи з різальною насадкою завжди надягайте міцні рукавиці. Леза дуже гострі й можуть легко спричинити травми.

Збирання

Вступ



ПОПЕРЕДЖЕННЯ: Перед збиранням виробу уважно прочитайте розділ про правила техніки безпеки.

2. Вставте вал у різальний вузол. Вирівняйте гвинт (А) з отвором у валу.



УВАГА: Переконайтеся, що приводний вал (С) зчепився із шестернею різального вузла.

3. Затягніть гвинт (А) пальцями. Упевніться, що гвинт (А) увійшов в отвір вала.
4. Повністю затягніть гвинт (А).
5. Повністю затягніть гвинт (В).

Установлення різального вузла

1. Відпустіть гвинт на різальному вузлі (А).

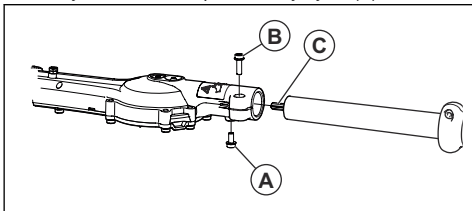

Експлуатація

Вступ



ПОПЕРЕДЖЕННЯ: Перед використанням виробу уважно прочитайте розділ про правила техніки безпеки.

Підключення зарядного пристрою

1. Зарядний пристрій слід приєднувати лише до джерел електроживлення з напругою та частотою, вказаними на таблиці з паспортними даними.
2. Під'єднуйте штепсель лише до належним чином заземленої розетки. Світлодіод зарядного пристрою блимне один раз зеленим кольором.

Зверніть увагу: Акумулятор не заряджатиметься, якщо його температура перевищуватиме 50 °C / 122 °F. Якщо температура акумулятора становитиме більше 50 °C / 122 °F, зарядний пристрій почне його охолоджувати.

Зарядка акумулятора

Зверніть увагу: Перед першим використанням акумулятор необхідно зарядити. Новий акумулятор заряджений лише на 30 %.

1. Переконайтеся, що акумулятор сухий.
2. Встановіть акумулятор у зарядний пристрій.

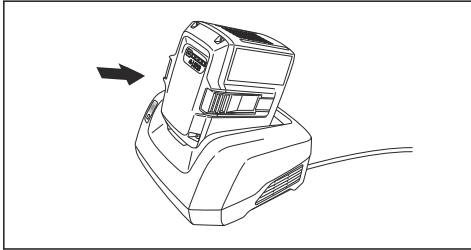

3. Переконайтеся, що на зарядному пристрої ввімкнувся зелений індикатор зарядження. Це буде означати, що акумулятор під'єднаний до зарядного пристрою правильно.

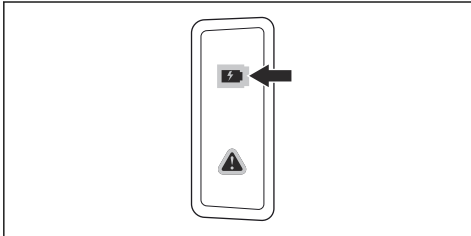

4. Якщо загоряються всі світлодіодні індикатори, це означає, що акумулятор повністю заряджений.

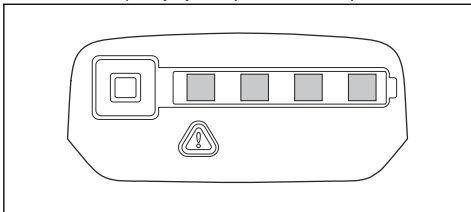

5. Щоб від'єднати зарядний пристрій від настінної розетки, витягніть штепсельну вилку. Не тягніть за кабель.
6. Вийміть акумулятор із зарядного пристрою.

Зверніть увагу: Детальнішу інформацію можна знайти в посібниках для акумулятора й зарядного пристрою.

Під'єднання акумулятора до виробу



ПОПЕРЕДЖЕННЯ:

Використовуйте лише оригінальні акумулятори Husqvarna.

1. Переконайтеся, що акумулятор повністю заряджений.
2. Вставте акумулятор у тримач акумулятора виробу. Акумулятор зафіксується на місці, коли ви почуєте клацання.

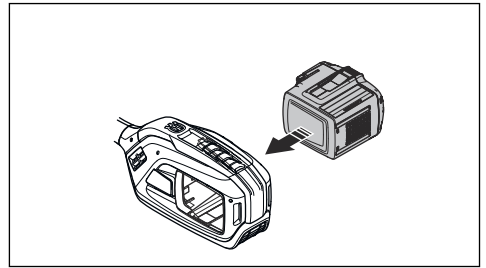

УВАГА: Якщо акумулятор не вставляється в тримач легко, ви встановлюєте його неправильно. Це може призвести до пошкодження виробу.

3. Переконайтеся, що акумулятор встановлено правильно.

Дії перед початком роботи з виробом

1. Перевірте робочу зону. Видаліть усі предмети, які можуть відлетіти.
2. Перевірте різальну насадку. Переконайтеся в тому, що леза гострі, на них немає тріщин або пошкоджень.
3. Переконайтеся в тому, що виріб працює належним чином. Переконайтеся в тому, що гайки та гвинти затягнуто належним чином.
4. Переконайтеся в тому, що ручку й запобіжні пристрої не пошкоджено та правильно прикріплено. Не використовуйте виріб у разі відсутності на ньому певних деталей або в разі змінення його початкових технічних характеристик. За необхідності використовуйте захисні рукавиці.
5. Перед початком експлуатації виробу переконайтеся в тому, що кришки не пошкоджено й встановлено правильно.

Запуск виробу

1. Установіть виріб у положення запуску.
2. Натисніть кнопку ввімкнення та утримуйте її, доки не ввімкнеться зелений світлодіодний індикатор.

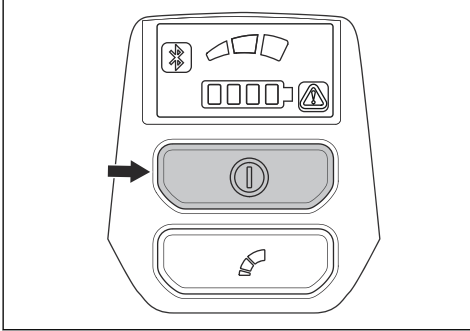

3. Керуйте швидкістю за допомогою механічного пускового пристрою.

Обмеження максимальної частоти обертання за допомогою кнопки зміни режиму

Цей виріб оснащено кнопкою зміни режиму. За допомогою цієї кнопки оператор може обмежувати максимальну частоту обертання. Кнопка зміни режиму дає змогу перемикатися між 3 рівнями частоти обертання. На нижчих рівнях виріб споживає менше енергії, тому час роботи подовжується. Якщо для виконання роботи не потрібна максимальна потужність або частота обертання, користуйтеся виробом на рівнях 1 і 2. Якщо для виконання роботи потрібна максимальна потужність або частота обертання, увімкніть рівень 3. Не слід вмикати більшу потужність, ніж необхідно.

1. Натисніть кнопку зміни режиму, щоб установити обмеження максимальної частоти обертання. Про активний стан функції свідчитиме ввімкнений білий світлодіодний індикатор.

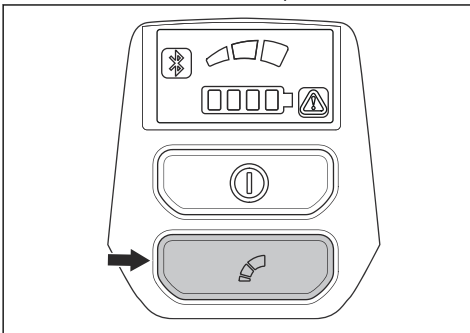

2. Знову натисніть кнопку зміни режиму, щоб установити наступний рівень частоти обертання.

Функція автоматичного вимкнення

Інструмент підтримує функцію автоматичного вимкнення, яка зупиняє інструмент, якщо він не використовується. Зелений світлодіодний індикатор запуску/зупинки згасне, і за 30 хвилин пристрій зупиниться.

Робота з виробом

1. Під час обрізання бокових поверхонь живоплоту починайте знизу й пересувайте виріб угору вздовж живоплоту.

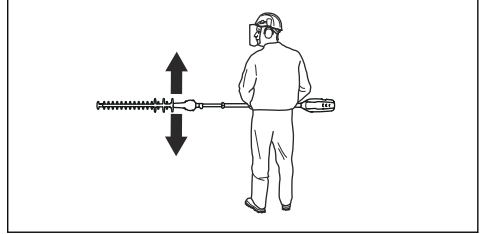

2. Регулюйте швидкість відповідно до робочого навантаження.
3. Переконайтеся, що двигун не торкається огорожі.
4. Для забезпечення стійкого робочого положення тримайте виріб поблизу тіла.

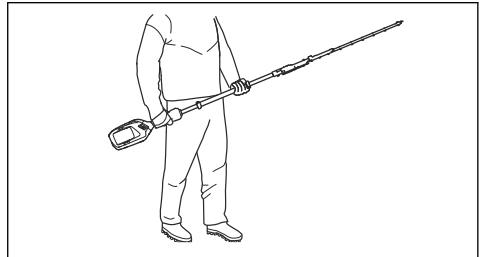

5. Переконайтеся, що кінчик різального обладнання не торкається землі.
6. Будьте обережні й працюйте повільно, доки не зріжете всі гілки правильно.

Зупинення виробу

1. Відпустіть механічний пусковий пристрій або його фіксатор.
2. Установіть виріб у положення зупинки.

3. Натисніть кнопку вимкнення.

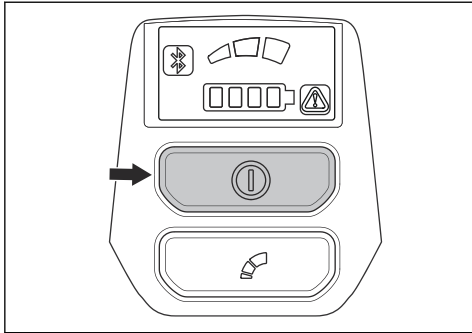

4. Натисніть кнопки виймання на акумуляторі й витягніть його.

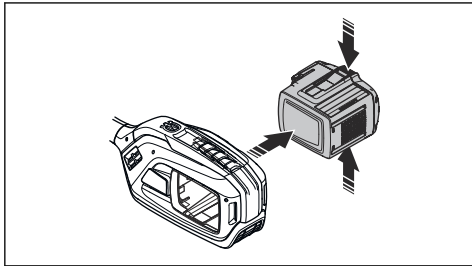

Husqvarna Fleet Services™

Husqvarna Fleet Services™ – це хмарне рішення, за допомогою якого менеджер може відстежувати усі

вироби в парку пристроїв. Husqvarna Fleet Services™ може бути додано до 525iHF3. Докладніші відомості про Husqvarna Fleet Services™ дивіться на сайті www.husqvarna.com.

Технологія бездротового зв'язку Bluetooth®

Оснащені технологією бездротового зв'язку Bluetooth® вироби можна підключати до мобільних пристроїв і користуватися додатковими функціями.

Символ технології бездротового зв'язку *Bluetooth®* з'являється, коли ваш мобільний пристрій підключено до виробу.



Під'єднання виробу до Husqvarna Fleet Services™

1. Завантажте програму Husqvarna Fleet Services™ на свій мобільний пристрій.
2. Увійдіть в обліковий запис у програмі Husqvarna Fleet Services™.
3. Виконуйте інструкції щодо сполучення виробу з Husqvarna Fleet Services™.

ТЕХНІЧНЕ ОБСЛУГОВУВАННЯ

Вступ



ПОПЕРЕДЖЕННЯ: Перед виконанням будь-яких робіт із технічного обслуговування обов'язково прочитайте

й усвідомте зміст розділу про заходи безпеки.

Графік технічного обслуговування



ПОПЕРЕДЖЕННЯ: Перед технічним обслуговуванням необхідно виймати акумулятор.

Технічне обслуговування	Перед використанням	Щотижня	Щомісяця
Очистьте зовнішні деталі виробу.	X		
Переконайтеся, що перемикач запуску/зупинки працює правильно і не пошкоджений.	X		
Переконайтеся в тому, що механічний пусковий пристрій і його фіксатор працюють правильно з точки зору безпеки.	X		
Переконайтеся, що всі елементи керування працюють і не пошкоджені.	X		

Технічне обслуговування	Перед використанням	Щотижня	Щомісяця
Перевірте різальне полотно та його кожух на наявність тріщин і пошкоджень. Замініть лезо різця або захисний кожух різця, якщо вони зазнали удару або мають тріщину.	X		
Переконайтеся, що різальне полотно не зігнуто. Якщо різальне полотно зігнуто, замініть його.	X		
Перевірте щиток для руки на наявність пошкоджень. Якщо щиток пошкоджено, замініть його.	X		
Переконайтеся в тому, що всі гвинти й гайки затягнуті.	X		
Перевірте акумулятор на відсутність пошкоджень.	X		
Переконайтеся, що акумулятор заряджений.	X		
Переконайтеся, що зарядний пристрій не пошкоджений.	X		
Перевірте фіксатор положення різальної деки на відсутність пошкоджень і переконайтеся, що він функціонує відповідним чином.	X		
Переконайтеся в тому, що гвинти, якими різальні полотна прикріплені одне до одного, затягнуто належним чином.		X	
Перевірте з'єднання між акумулятором і виробом. Перевірте з'єднання між акумулятором і зарядним пристроєм.			X

Перевірка акумулятора й зарядного пристрою

1. Перевірте акумулятор на наявність пошкоджень на кшталт тріщин.
2. Перевірте зарядний пристрій на наявність пошкоджень на кшталт тріщин.
3. Перевірте з'єднувальний шнур зарядного пристрою на предмет пошкоджень і тріщин.

Чищення виробу, акумулятора й зарядного пристрою

1. Після використання протріть виріб сухою тканиною.
2. Протріть сухою тканиною акумулятор і зарядний пристрій. Тримайте напрямні рейки акумулятора в чистоті.
3. Перед встановленням акумулятора в зарядний пристрій чи виріб переконайтеся, що контакти акумулятора й зарядного пристрою чисті.

Чищення й змащування лез

1. Очищуйте леза від зайвих предметів перед використанням виробу та після нього.
2. Змащуйте леза перед тривалим зберіганням.

Зверніть увагу: По додаткову інформацію щодо рекомендованих миючих засобів і мастил звертайтеся до свого сервісного дилера.

Змащування картера редуктора



ПОПЕРЕДЖЕННЯ: Не торкайтеся корпусу редуктора відразу після закінчення роботи виробу. Корпус редуктора гарячий і може спричинити опіки.

- Користуйтеся спеціальним мастилом Husqvarna. По додаткову інформацію щодо рекомендованих мастил звертайтеся до свого сервісного дилера.
- Для заливання мастила використовуйте ніпель для змащування.

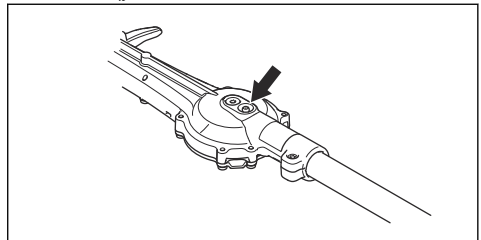



УВАГА: Не заповнюйте картер редуктора повністю.

3. Перевірте кромки лез на наявність пошкоджень і деформацій.
4. Для видалення задирок на краях лез скористайтеся напилком.

Перевірка лез

1. Зніміть кришку з гнізда корпусу редуктора.
2. Вставте зіркоподібний ключ T27 у гніздо картера редуктора й проверніть його за годинниковою стрілкою та проти неї. Переконайтеся, що леза рухаються вільно.

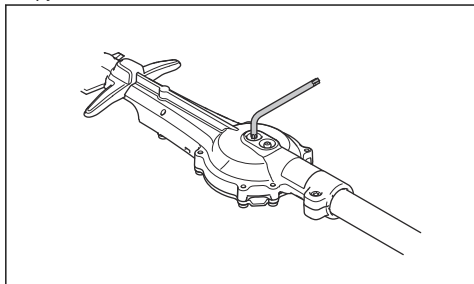

Усунення несправностей

Лезо

Несправність	Можливі причини	Рекомендації щодо усунення
Леза рухаються повільно або не рухаються.	Лезо пошкоджене або заблоковане.	Очистіть леза від зайвих матеріалів. Дивіться розділ <i>Чищення й змащування лез на сторінці 16</i> . Видаліть задирки з леза. Див. <i>Перевірка лез на сторінці 17</i> . Якщо ніж пошкоджений, замініть його.
Лезо ріже недостатньо легко.	Лезо затупилося чи пошкоджене.	Нагостріть лезо. Див. <i>Перевірка лез на сторінці 17</i> . Якщо ніж пошкоджений, замініть його.
Лезо сильно нагрівається.	Леза труться одне об одне.	Видаліть задирки з лез та змастіть леза. Дивіться розділ <i>Чищення й змащування лез на сторінці 16</i> .

Інтерфейс користувача

Несправність	Можливі несправності	Рекомендовані дії
Блимає помаранчевий світлодіодний індикатор стану акумулятора	Недостатня напруга акумулятора.	Зарядіть акумулятор.

Несправність	Можливі несправності	Рекомендовані дії
Індикатор помилки блимає червоним кольором	Перевантаження.	Різальна насадка застрягла. Зупиніть виріб. Вийміть акумулятор. Очистьте різальну насадку від непотрібного матеріалу.
	Відхилення температури від норми.	Дайте виробу охолонути.
	Одночасно натиснуто механічний пусковий пристрій і кнопку включення.	Відпустіть механічний пусковий пристрій, після чого виріб буде ввімкнено.
Виріб не запускається	Забруднені з'єднувачі акумулятора.	Прочистьте з'єднувачі акумулятора стисненим повітрям або м'якою щіткою.
Світлодіодний індикатор помилки горить червоним	Виріб потребує обслуговування.	Зверніться до центру обслуговування.

Акумулятор

Несправність	Можливі несправності	Можливе рішення
Блимає зелений світлодіодний індикатор.	Недостатня напруга акумуляторної батареї.	Зарядіть акумулятор.
Блимає червоний світлодіод помилки.	Акумулятор розряджений.	Зарядіть акумулятор.
	Відхилення температури від норми.	Акумулятор дозволяється використовувати за температури від -10°C (14°F) до 40°C (104°F).
	Перенапруга.	Вийміть акумулятор із зарядного пристрою.
Вмикається червоний світлодіод помилки.	Завелика різниця напруги між елементами акумуляторної батареї (1 В).	Зверніться до свого дилера з обслуговування.

Зарядний пристрій

Несправність	Можливі несправності	Можливе рішення
Блимає червоний світлодіод помилки.	Відхилення температури від норми.	Зарядний пристрій дозволяється використовувати за температури від 5 °C (41 °F) до 40 °C (104 °F).
Вмикається червоний світлодіод помилки.		Зверніться до свого дилера з обслуговування.

Транспортування, зберігання й утилізація

Транспортування та зберігання

- На літій-іонні акумулятори поширюються правила щодо небезпечного вантажу.
- У разі перевезення пасажирським або вантажним транспортом дотримуйтеся спеціальних вимог щодо упаковки й маркування (це правило також стосується третіх осіб і експедиторів).
- Перш ніж відправляти виріб, проконсультуйтеся з особою, що пройшла спеціальну підготовку щодо поводження з небезпечними матеріалами. Дотримуйтеся всіх застосованих національних норм і правил.
- Перед пакуванням акумулятора ізолюйте відкриті контакти. Зафіксуйте акумулятор в упаковці, щоб він не рухався.
- Готуючись до зберігання чи транспортування інструмента, завжди слід виймати акумулятор.
- Зберігайте акумулятор і зарядний пристрій у сухих приміщеннях, захищених від вологи й низьких температур.
- Заборонено зберігати акумулятор у місці, де можуть утворюватися статичні заряди. Не зберігайте акумулятор у металевій коробці.
- Зберігайте акумулятор за температури 5–25 °C (41–77 °F) у захищеному від прямих сонячних променів місці.
- Зберігайте зарядний пристрій за температури 5–45 °C (41–113 °F) у захищеному від прямих сонячних променів місці.
- Використовуйте зарядний пристрій лише за температури навколишнього середовища 5–40 °C (41–104 °F).
- Перед довготривалим зберіганням акумулятор необхідно зарядити на 30–50 %.
- Зберігайте зарядний пристрій у сухому закритому приміщенні.
- Зберігайте акумулятор і зарядний пристрій окремо. Не дозволяйте дітям й іншим особам без належної підготовки торкатися обладнання. Зберігайте обладнання в приміщеннях, які можна закрити на замок.
- Перед тривалим зберіганням промийте виріб і проведіть повне технічне обслуговування.
- Під час транспортування й зберігання використовуйте чохол для транспортування, що допоможе захистити виріб від травм і пошкоджень.
- Під час транспортування надійно закріплюйте виріб.

відходами. Утилізацію необхідно проводити на підприємстві з переробки відходів електричного й електронного обладнання. Це допоможе запобігти шкоді навколишньому середовищу й людям.

Зверніться до місцевих органів влади, місцевої служби переробки відходів або дилера по додатковій інформації про методи утилізації виробу.

Утилізація акумулятора, зарядного пристрою й виробу

Символи на виробі або упаковці виробу вказують на те, що виріб не слід утилізувати разом із побутовими

Технічні дані

Технічні характеристики

	525iHF3
Електродвигун	
Тип двигуна	Двигун постійного струму без щіток Husqvarna E-torq
Частота обертання вихідного вала, об/хв	5800
Маса	
Маса без акумулятора, кг / фунти	5,7 / 12,6
Маса з акумулятором BLI200, кг / фунти	7,1 / 15,7
Ножі	
Тип	Двосторонній
Довжина різання, дюйми / мм	25,5 / 650
Швидкість різання, зрізів/хв	4200
Випромінювання шуму ¹	
Рівень звукової потужності, дБ (A)	90
Гарантований рівень звукової потужності, L _{WA} дБ(A)	92
Рівні звуку ²	
Еквівалентний рівень шумового тиску у вусі оператора, виміряний у відповідності зі стандартом ISO 22868, дБ (A)	81
Рівні вібрації ³	
Еквівалентні рівні вібрації (a _{hv, eq}) у рукоятках, виміряні відповідно до стандарту ISO 22867, м/с ² :	
Передня / задня, м/с ²	4,7 / 4,4

Радіочастотні характеристики

	525iHF3
Діапазон частот, ГГц	2.4-2.4835

¹ Випромінювання шуму в середовище, виміряне як звукова потужність (L_{WA}), відповідає директиві ЄС 2000/14/ЄС. Зазначений рівень звукової потужності виробу був виміряний з оригінальним різальним устаткуванням, що дає найвищий рівень. Різниця між гарантованим і вимірюваним рівнем звукової потужності полягає в тому, що гарантована звукова потужність враховує також розбіжність результатів вимірювання та відмінності між різними виробами однієї моделі відповідно до Директиви 2000/14/ЄС.

² Заявлені дані про еквівалентний рівень шумового тиску мають стандартну статистичну розбіжність (стандартне відхилення) в 1 дБ(A).

³ Представлені дані про еквівалентний рівень вібрації мають типовий статистичний розкид (стандартне відхилення) у 1 м/с².

	525iHF3
Вихідна потужність ⁴ , макс. дБм	0

Схвалені акумулятори

Акумулятор	BLi200	40-B220X
Тип	Літій-іонний	Літій-іонний
Ємність батареї, ампер-години	5,2	6,0
Номінальна напруга, В	36	36
Вага, кг (фунти)	1,3 (2,9)	1,4 (3,1)

Сертифіковані зарядні пристрої

Зарядний пристрій акумулятора	QC330
Вхідна напруга, В	100–240
Частота, Гц	50–60
Потужність, Вт	330

Зареєстровані товарні знаки

Слово й логотипи *Bluetooth*[®] є зареєстрованими товарними знаками, що належать компанії *Bluetooth SIG, inc.* і використовуються компанією Husqvarna виключно за ліцензією.

⁴ Виміряно за 2440 МГц.

Декларація відповідності

Декларація відповідності ЄС

Ми, компанія **Husqvarna AB**, SE-561 82 Huskvarna, Швеція, тел.: +46-36-146500, заявляємо під свою виключну відповідальність, що представлений виріб:

Опис	Подовжуваний акумуляторний тример для підстригання живоплоту
Бренд	Husqvarna
Тип / модель	525iHF3
Ідентифікація	Серійні номери за 2023 рік і пізніше

повністю відповідає таким директивам і нормам ЄС:

Директива/норма	Опис
2006/42/EC	«Про механічне обладнання»
2014/30/EU	«Про електромагнітну сумісність»
2014/53/EU*	«Про радіотехнічне обладнання»
2011/65/EU	«Про обмеження використання небезпечних речовин»
2000/14/EC	«Про випромінювання шуму від обладнання, призначеного для використання на дворі»

і що до нього застосовуються вказані далі узгоджені стандарти та/або технічні специфікації: EN 62841-1:2015, EN 62841-4-2:2019 +A1:2022 +A11:2022, EN 61000-6-1:2007 (Immunity), EN 61000-6-3:2007/A1:2011/AC:2012 (Emission), ETSI EN 301 489-17 v.3.1.1*, ETSI EN 301 489-1 v.2.2.3*, ETSI 300 328 v.2.2.2*, EN IEC 63000:2018

* Стосується версій, які мають функцію Bluetooth

SMP Svensk Maskinprovning AB, Box 4053, SE-904 03 Umeå, Sweden виконали добровільну сертифікацію на відповідність вимогам згідно з Додатком IX до Директиви 2006/42/EC. Номер сертифіката: SEC/23/2589

Крім того, компанія SMP Svensk Maskinprovning AB затвердила відповідність додатку V до директиви ради ЄС 2000/14/EC.

Huskvarna, 2023-11-20

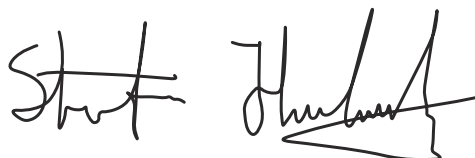

Стефан Гольмберг (Mr. Stefan Holmberg)

директор відділу НДДКР, управління технологіями

Husqvarna AB

Відповідальний за технічну документацію



Husqvarna®

www.husqvarna.com

Оригінальні інструкції



1143732-53



2024-02-20